



für
GARTENGENIESSER

BLOCKHÄUSER



ELEMENTHÄUSER



PAVILLONS



GARTENHÄUSER



GERÄTEHÄUSER



FREISITZE



SAUNEN

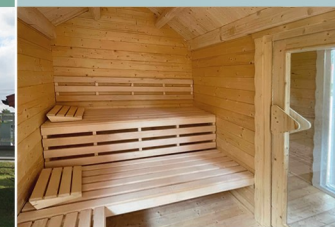

6 SCHRITTE zum Traumhaus

SIE HABEN DIE IDEEN – WIR DAS KNOW-HOW.

So einfach ist der Weg zu Ihrem persönlichen Grave-Haus:

1. **Ideenfindung:** Machen Sie sich Gedanken, wie groß Ihr neues Grave-Haus werden darf und wie Sie es nutzen möchten (für Gartengeräte oder zum Feiern? Als Lagerraum oder Rückzugsort?). Lassen Sie sich im Katalog oder online inspirieren. Was passt zu Ihnen, Ihren Einrichtungswünschen, Ihrem Grundstück? Möchten Sie lieber einen Bausatz mit viel Raum für Eigenleistung oder ein Rundum-Sorglos-Paket?
2. **Persönlicher Kontakt:** Lassen Sie sich von uns direkt beraten! Gerne klären wir alle offenen Fragen – in unserer Ausstellung, per Mail oder telefonisch. So wie es am besten für Sie passt.
3. **Individuelles Angebot:** Wenn alle Details zum Leistungsumfang, Haustyp und ggf. Bauantrag geklärt sind, erstellen wir Ihnen ein schriftliches Angebot für Ihr ganz persönliches Grave-Haus.
4. **Auftragserteilung:** Sie sehen sich in Ruhe die Angebotsunterlagen an und wenn alles passt, erteilen Sie den Auftrag und geben uns die Zeichnungen frei. Erst dann (oder falls erforderlich nach Erhalt der Baugenehmigung) können wir mit der Produktion Ihres Hauses
5. **Los geht's:** Je nach Leistungsumfang vereinbaren wir mit Ihnen einen Termin für die Lieferung Ihres Bausatzes zur Selbstmontage oder für Fundamentarbeiten, Lieferung und Aufbau Ihres Hauses durch unsere Monteure vor Ort.
6. **Und dann?** Auch nach dem Aufbau lassen wir Sie nicht im Stich, sondern stehen weiterhin für alle Fragen zur Pflege, Wartung, Ausbau oder Erneuerung Ihres Grave-Hauses zur Verfügung.



Das TEAM
für Ihre
(T)RÄUME



Grave
HOLZHÄUSER

INDIVIDUELL PLANEN | NACHHALTIG BAUEN



GRAVE HOLZHÄUSER bietet Holz in seiner schönsten Form. Seit 1961 baut unser Unternehmen nachhaltig und individuell aus Überzeugung.

Dabei gehen wir gezielt auf Ihre Wünsche und Bedürfnisse ein. Aus eigener Produktion und Handel erhalten Sie bei uns Holzhäuser jeder Größe – auf Wunsch inklusive:

- Fundament
- Farbanstrich
- Montage vor Ort
- ggf. Erstellung des Bauantrags

Vom Rundum-sorglos-Paket bis zum günstigen Bausatz mit viel Raum für Eigenleistungen ist alles möglich. Dabei verwenden wir ausschließlich Hölzer aus zertifizierter nachhaltiger Forstwirtschaft. Der Begriff der Nachhaltigkeit steht zudem für Komfort und Langlebigkeit. Mit einem Grave-Haus ist all das garantiert – seit Generationen.



LEITFADEN KATALOGNUTZUNG:

Auf den folgenden Seiten finden Sie Details und Informationen zu unseren verschiedenen Produktkategorien. Die Farbbalken im Inhaltsverzeichnis helfen bei der Orientierung im Katalog. Lassen Sie sich von den Fotos inspirieren und wählen Sie den für Sie passenden Grundriss aus unseren Haustypen aus. Diesen können Sie in Größe und Aufteilung individuell variieren, wie es zu Ihrem Grundstück passt.

Wenn Sie die Rückseite des Katalogs aufklappen, können Sie aus der Aufstellung Türen und Fenster nach Ihrem Geschmack auswählen. Ab Seite 20 informieren wir Sie über die verschiedenen Holzschalungen und Dämmung für unsere Elementhäuser. Auf den letzten Katalogseiten ab Seite 40 finden Sie zudem Informationen zur Fundamenterstellung, Farbgebung und Pflege der Häuser. **Planen Sie gleich los - wir setzen es gerne um!**



INHALTSVERZEICHNIS

ABLAUF 2 - 3

BLOCKHÄUSER 5 - 17

Details.....6
 Typ TARA.....8
 TYP MERAN.....10
 TYP ATLANTA.....12
 TYP SAVANNAH.....14
 TYP TARA XL.....16

ELEMENTHÄUSER 18 - 29

Details.....19
 Wandschalung.....20
 Dämmung.....21
 TYP GEHA22
 TYP GEHA XL.....24
 TYP VERONA.....26
 TYP GEHA CUBO.....28



SCAN ME

Mehr über die Produkte
 unserer Gartensparte
 erfahren Sie hier und unter
www.grave-holzhaeuser/gartensparte

PAVILLONS 30 - 37

Details.....31
 TYP CHALET.....32
 TYP CASA.....34
 TYP CASTELLO.....36

SAUNEN 38 - 39

FUNDAMENTE 40

FARBEN 41

PFLEGEHINWEISE 42 - 43

UMSCHLAG



TÜREN 44

FENSTER 45

IHR WEG ZU UNS 46





BLOCKHÄUSER

Für unsere Blockhäuser verwenden wir ausschließlich nordische Hölzer aus zertifizierter nachhaltiger Forstwirtschaft. Die Dach- und Fußbodenschalung erfolgt mit Nut- und Federbrettern in der Dicke 19 mm inklusive Sockelleisten. Je nach Wunsch sind für die Fußbodenschalung Bretter mit einer Dicke von 21 oder 28 mm möglich.

Unsere Dächer sind standardmäßig für eine Schneelast von 125 kg je Quadratmeter ausgelegt. Auf Wunsch können wir die Lastaufnahme weiter erhöhen.



AUS ZERTIFIZIERTER
NACHHALTIGER FORSTWIRTSCHAFT



KURZ UND GUT

- **Blockhäuser in Wandstärken von 28 bis 70 mm (auf Wunsch bis 112 mm)**
- **Individuelle Planung ohne Mehrkosten**
- **Hochwertige Einzelanfertigung**
- **Viele Variationsmöglichkeiten**
- **Hohe Stabilität und Winddichtheit**

für GARTEN
TUFTLER



01

07

04

06

05

12

02

08

09

10

03

11

DETAILS *auf einen Blick*



01

CHALETFRÄSUNG

bei allen Eckverbindungen bis 33mm Wandstärke, ab 45mm Wanddicke mit Doppelkeilnut und -feder für noch mehr Standfestigkeit

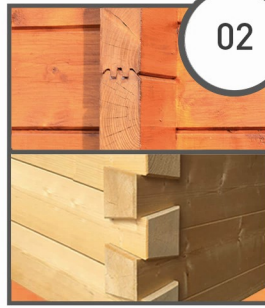

02

VERZAPFUNG

mit je 10 cm Zapfenüberstand oder optional als Tiroler Schloss ohne Zapfenüberstände

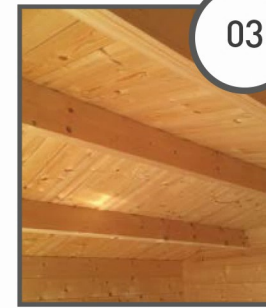

03

PFETTEN

mind. 60 x 140 mm aus Konstruktionsvollhölzern



04

EINZEL- ODER DOPPELTÜR

Rahmenhölzer der Türschloss-Seite aus Leimholz

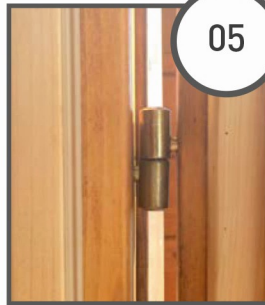

05

TÜRRAHMEN

42 mm, beidseitig verschalt und verstellbare Türbänder



06

TÜRSCHWELLEN- ABDECKUNG

in Edelstahl



07

MARKEN-TÜRBESCHLÄGE

mit Zylinderschloss und drei Schlüsseln

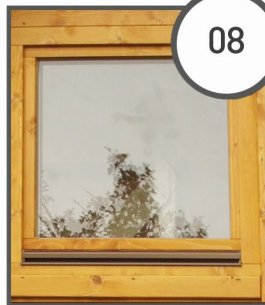

08

TÜREN UND FENSTER

mit Echtglas, beidseitig einsilikonisiert, mit Gummidichtung (ab 45mm Wandstärke isoverglast)

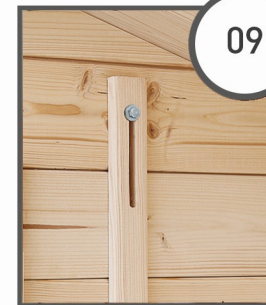

09

STURMSICHERUNG

aus Holz (oder ab 45 mm Wandstärke als verdeckte Gewindestange in der Blockbohle) optional erhältlich



10

BLENDE

wahlweise Ausführung Holz geschwungen oder gerade (bei Bestellung angeben, wahlweise auch Aluminiumausführung mit Tropfkante)

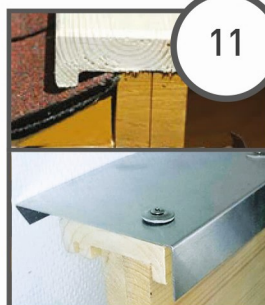

11

DREIKANTLEISTE

an den Giebelseiten als Anschluss von der Dachschalung zur Windfeder für korrekten Wasserablauf, optional mit zusätzlicher Alu-Randabdeckung

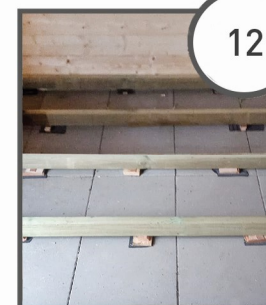

12

IMPRÄGNIERTE HOLZBALEN- BODENLAGER

mind. 40 x 60 mm mit Mauersperrbahn und Distanzklötzen für bessere Unterlüftung



TYP TARA

GARTEN-/GERÄTEHAUS IN BLOCKBAUWEISE

· Blockbohlenstärke 28-70 mm



UNSER TIPP

Unsere Blockhäuser ab 45 mm Stärke mit Doppelkeilnut gibt es wahlweise

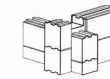

mit **Chaletfräsung** & 10 cm Zapfenüberstand

oder als **Tiroler Schloss** ohne Zapfenüberstände

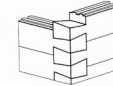

1



mit einflügeliger Tür

2



mit zweiflügeliger Tür



VARIATIONSBEISPIELE:

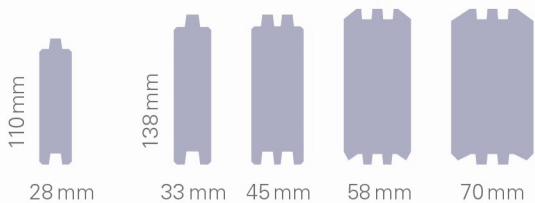
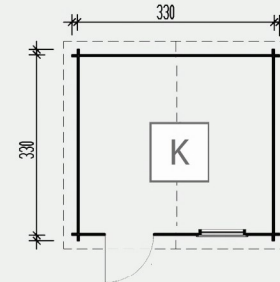
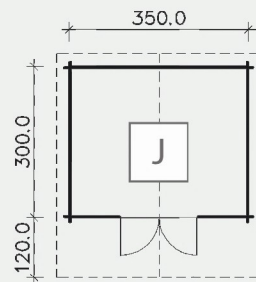
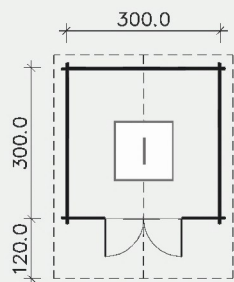
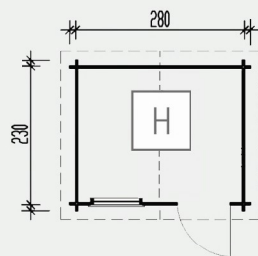
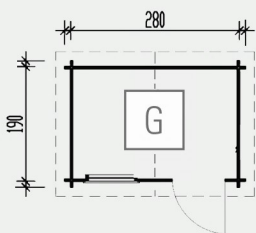
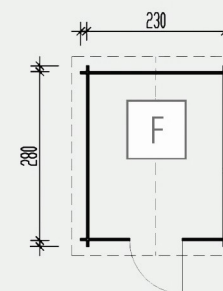
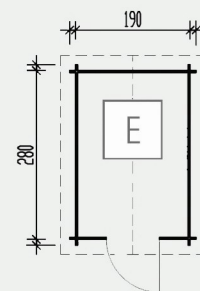
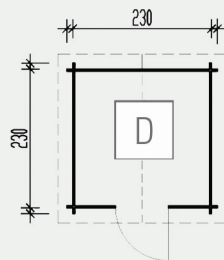
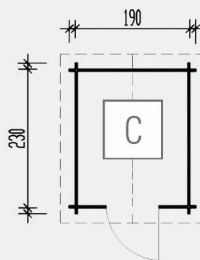
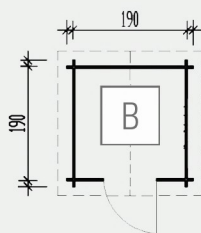
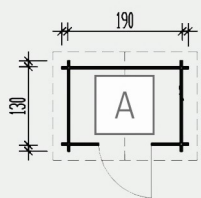

Alle Grundrisse stellen nur Beispiele dar, jedes Haus wird individuell nach Maß gefertigt. Andere Variationen sind auf Anfrage jederzeit möglich. Die angegebenen Maße sind jeweils Wandaußenmaße (je nach Haustyp ohne Verzapfung). Die dargestellten Zeichnungen entsprechen keinem Maßstab. Bilder auf diesen Seiten können Sonderzubehör und Anstriche zeigen, die im Lieferumfang nicht enthalten sind.





TYP MERAN

GARTEN-/GERÄTEHAUS IN BLOCKBAUWEISE

· Blockbohlenstärke 28-70 mm



UNSER TIPP

Schleppdächer sind eine vielseitige Ergänzung Ihres Hauses - egal ob als überdachter Sitzplatz, oder als Stauraum für Fahrräder, Brennholz, Gartenmöbel. Auf Wunsch auch mit geschlossener Rückwand.



1



mit Schleppdach

2



mit Geräteraum



VARIATIONSBEISPIELE:

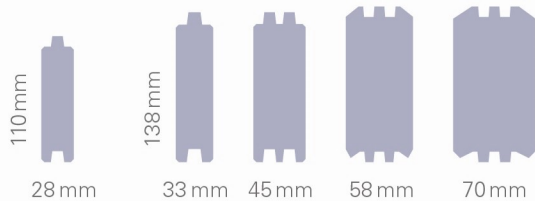
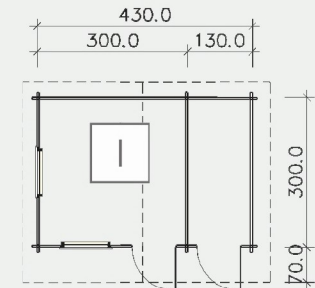
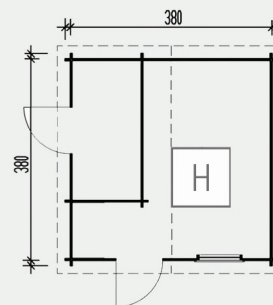
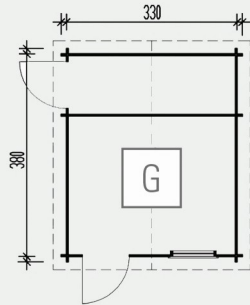
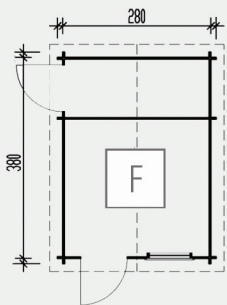
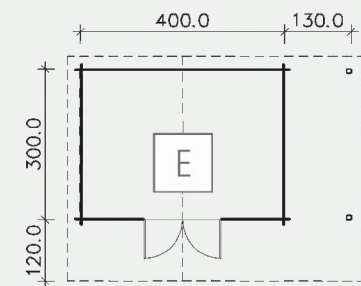
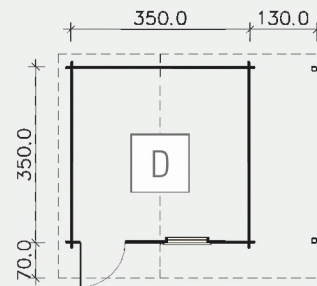
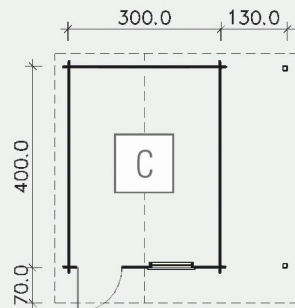
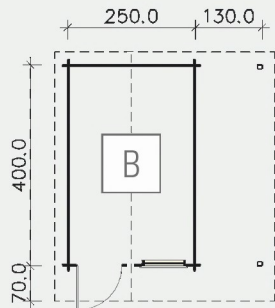
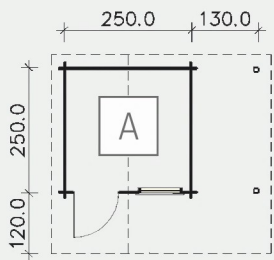

Alle Grundrisse stellen nur Beispiele dar, jedes Haus wird individuell nach Maß gefertigt. Andere Variationen sind auf Anfrage jederzeit möglich. Die angegebenen Maße sind jeweils Wandaußenmaße (je nach Haustyp ohne Verzapfung). Die dargestellten Zeichnungen entsprechen keinem Maßstab. Bilder auf diesen Seiten können Sonderzubehör und Anstriche zeigen, die im Lieferumfang nicht enthalten sind.





TYP ATLANTA

GARTENHAUS MIT ÜBERDACHTER TERRASSE

- Blockbohlenstärke 28-70 mm
- Optional mit Terrassenbelag und Unterkonstruktion



UNSER TIPP

Die Ständer der überdachten Veranda sind in **gerader oder geschwungener** Ausführung erhältlich. Optional mit **Geländer, Brüstung oder Sichtschutzwand** aus Blockbohlen. Für die Einzigartigkeit Ihres Hauses.



1



mit einflügeliger Tür und 1 Fenster

2



mit doppelflügeliger Tür und 2 Fenstern

3



mit abgetrenntem Geräteraum, 2 Türen und 3 Fenstern



VARIATIONSBEISPIELE:

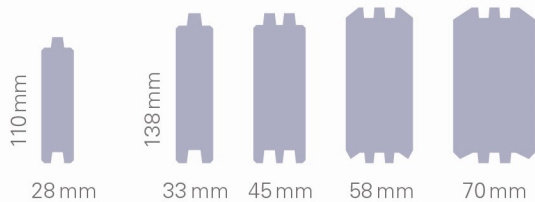
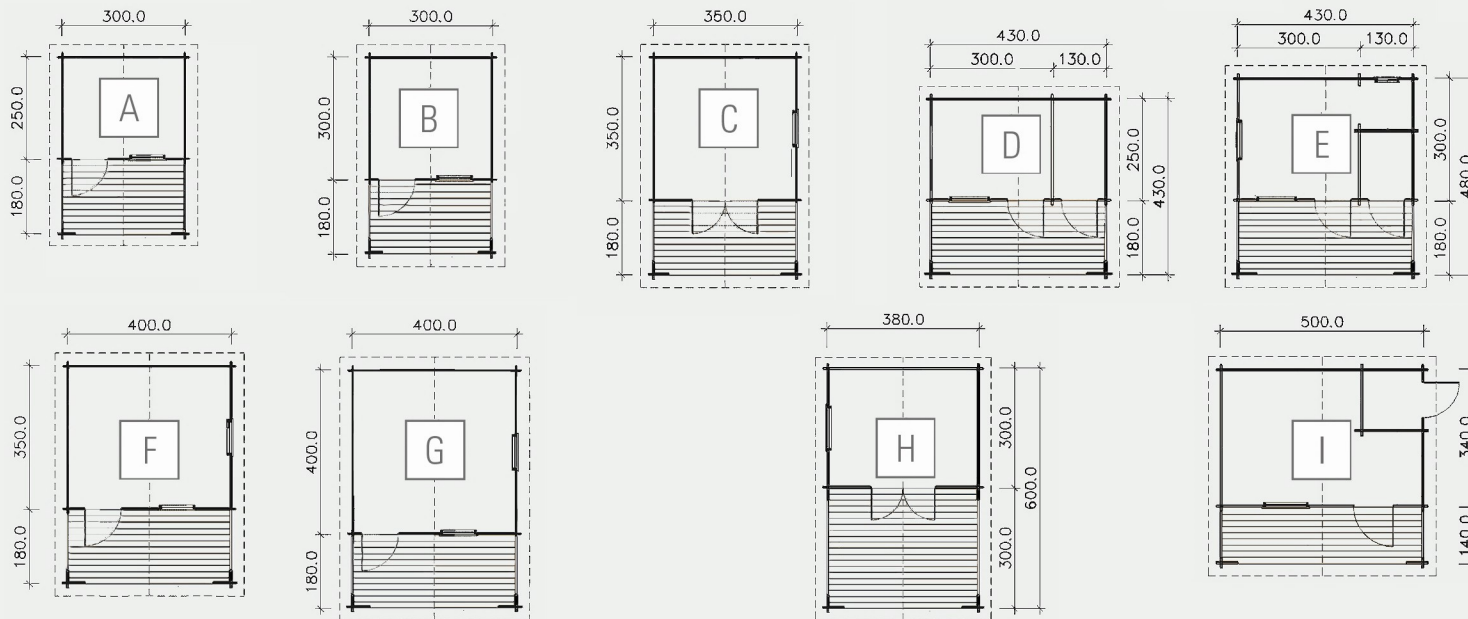

Alle Grundrisse stellen nur Beispiele dar, jedes Haus wird individuell nach Maß gefertigt. Andere Variationen sind auf Anfrage jederzeit möglich. Die angegebenen Maße sind jeweils Wandaußenmaße (je nach Haustyp ohne Verzapfung). Die dargestellten Zeichnungen entsprechen keinem Maßstab. Bilder auf diesen Seiten können Sonderzubehör und Anstriche zeigen, die im Lieferumfang nicht enthalten sind.





TYP SAVANNAH

5-ECK-GARTENHAUS

· Blockbohlenstärke 28 - 45 mm



UNSER TIPP

Die 5-Eck-Form ist die ideale Alternative zum Pavillon und eignet sich besonders gut für **Grundstücksecken**. Aber Achtung: Der vorgeschriebene Grenzabstand gilt auch hier!



1



mit einflügeliger Tür und 2 Fenstern

2



mit doppelflügeliger Tür und 2 Fenstern

3



mit doppelflügeliger Tür und 4 Fenstern

4

 zusätzlich mit abgetrenntem Geräteraum
und einer weiteren Tür

VARIATIONSBEISPIELE:

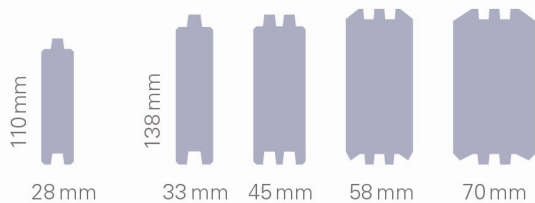
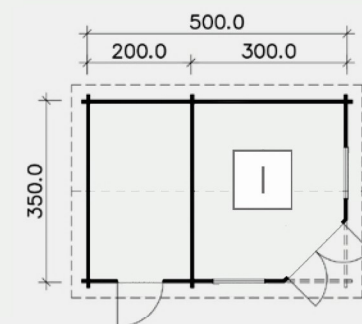
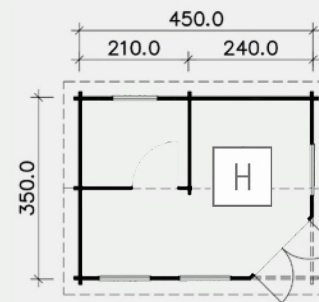
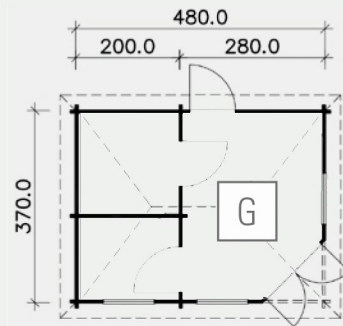
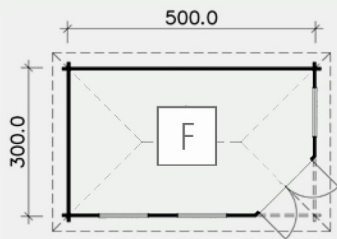
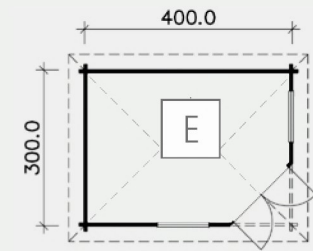
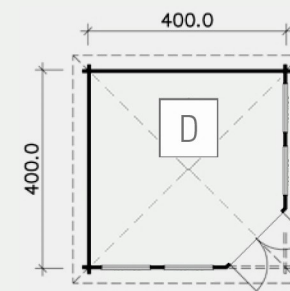
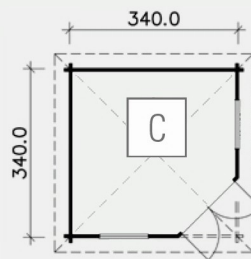
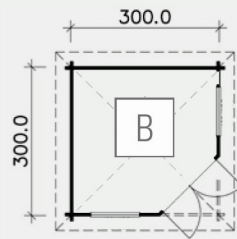
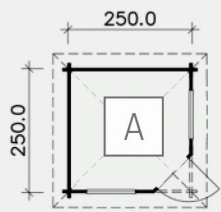

Alle Grundrisse stellen nur Beispiele dar, jedes Haus wird individuell nach Maß gefertigt. Andere Variationen sind auf Anfrage jederzeit möglich. Die angegebenen Maße sind jeweils Wandaußenmaße (je nach Haustyp ohne Verzapfung). Die dargestellten Zeichnungen entsprechen keinem Maßstab. Bilder auf diesen Seiten können Sonderzubehör und Anstriche zeigen, die im Lieferumfang nicht enthalten sind.



TYP TARA XL

GARTENHAUS IN BLOCKBAUWEISE

· Blockbohlenstärke 33-70 mm



UNSER TIPP

Durch die Aufteilung in zwei Räume bietet dieser Haustyp **zwei Funktionen**: Sommerwohnen und Stauraum in einem. Beliebt ist auch die Nutzung als **Blockhaussauna** (Optionen ab Seite 40)



1



mit Trennwand und 2 einflügeligen Türen

2



mit abgetrenntem Geräteraum,
2 einflügeligen Türen und 1 Fenster



VARIATIONSBEISPIELE:

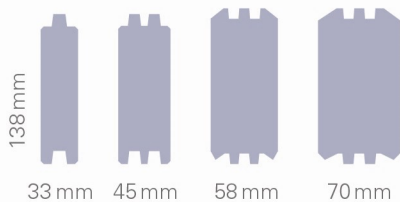
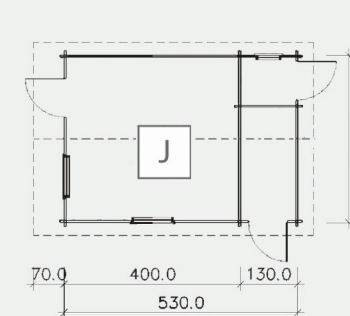
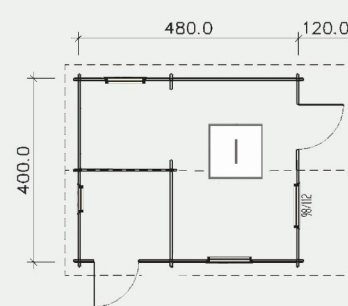
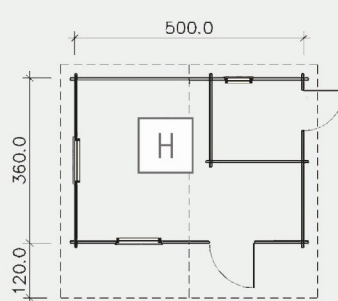
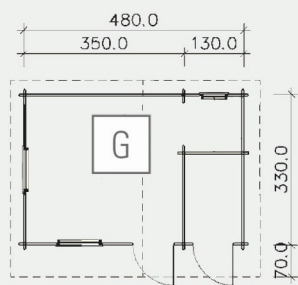
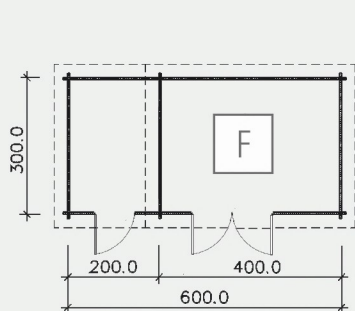
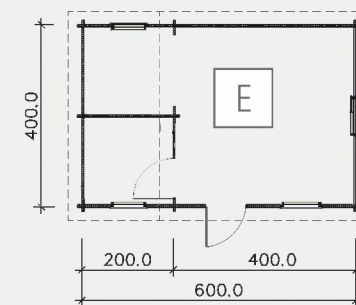
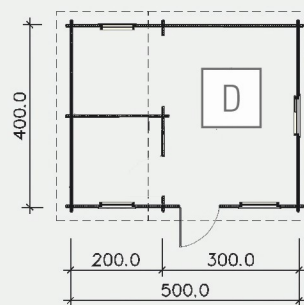
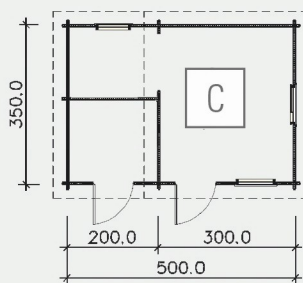
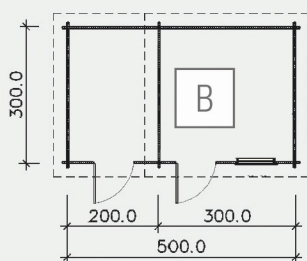
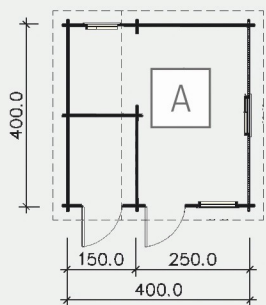

Alle Grundrisse stellen nur Beispiele dar, jedes Haus wird individuell nach Maß gefertigt. Andere Variationen sind auf Anfrage jederzeit möglich. Die angegebenen Maße sind jeweils Wandaußenmaße (je nach Haustyp ohne Verzapfung). Die dargestellten Zeichnungen entsprechen keinem Maßstab. Bilder auf diesen Seiten können Sonderzubehör und Anstriche zeigen, die im Lieferumfang nicht enthalten sind.





ELEMENTHÄUSER IM HOLZRAHMENBAU

Durch die Vorfertigung in der Montagehalle ermöglichen unsere Elementhäuser einen schnellen und problemlosen Aufbau vor Ort. Zunächst wird der vorgefertigte Boden auf einem waagerechten Fundament ausgelegt und untereinander verschraubt. Danach erfolgt die Befestigung der vormontierten Wandelemente, in die die Fenster bereits integriert sind. Anschließend werden die Türelemente eingebaut und zuletzt die Dachschalung und -eindeckung verlegt.

Sowohl die Dach- als auch die Fußbodenschalung erfolgt mit Nut- und Federbrettern in der Dicke 19 mm mit passenden Sockelleisten. Dafür verwenden wir ausschließlich hochwertige nordische Fichtenholzprofilbretter.



für
KOMBINIERER

DETAILS

auf einen Blick

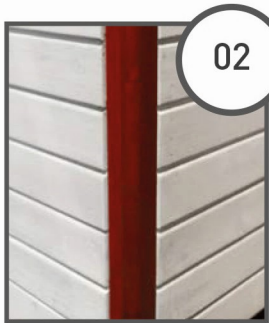

02

MASSIVE ECKPFOSTEN
für höhere Aussteifung

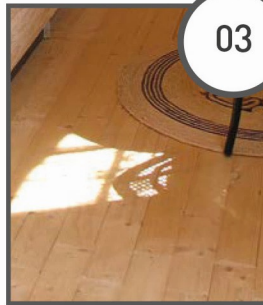

03

FERTIGE FUSSBODEN-
ELEMENTE
mit Lagerhölzern mind.
40 x 60 mm

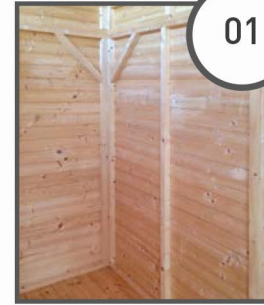

01

STÄNDER-/RAHMEN-
KONSTRUKTION
mit diagonalen Hölzern zur
Aussteifung sichtbar geklam-
mert (optional verschraubt
oder mit OSB-Platten innen
- bei Lärcheschalung
empfohlen)



04

EINZEL- ODER DOPPELTÜR
(ab 180 cm Hausbreite) aus
Leimholz erhältlich

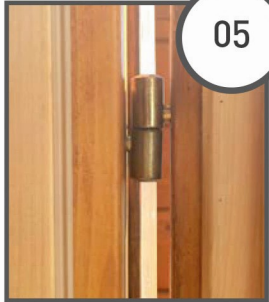

05

TÜRBÄNDER
mit massiven Einbohr-
bändern (justierbar)

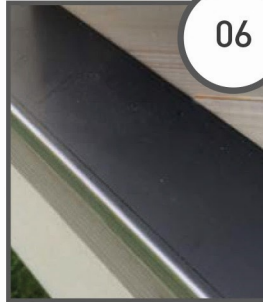

06

TÜRSCHWELLEN-
ABDECKUNG
der Außentüren in
Edelstahl



07

BLENDE
wahlweise Ausführung Holz
geschwungen oder gerade
(bei Bestellung angeben)



08

DREIKANTLEISTE
an den Giebelseiten als An-
schluss von der Dachschalung
zur Windfeder für korrekten
Wasserablauf, optional mit
zusätzlicher Alu-Rand-
abdeckung



KURZ UND GUT

- **Hohe Stabilität durch aussteifende Kopfbänder**
- **Massive Pfetten-Dächer für bis zu 125 kg/m² Schneelast (auf Wunsch höhere Lastaufnahme)**
- **Verschiedene Wandschalungen (S. 20)**
- **Schneller Aufbau durch vorgefertigte Fußböden und Wände auf Rahmenkonstruktion**



SCHALUNG

Unsere Elementhäuser und Pavillons sind in Skelettbauweise aufgebaut und haben außen eine Profilschalung mit Nut und Feder. Dabei können Sie zwischen den folgenden Ausführungen wählen:

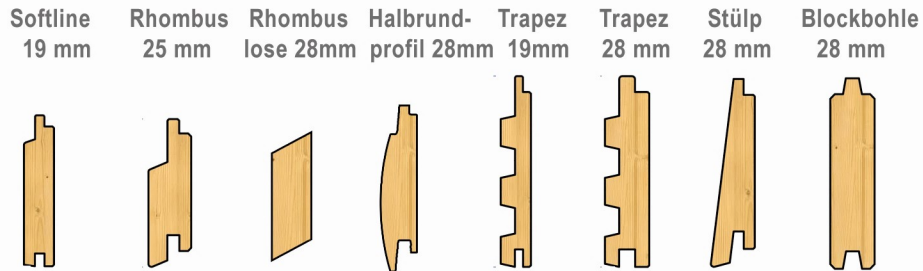

1. Softlineschalung
2. Rhombusschalung (optional ohne schwarz kolorierte Feder oder Rhombs Sichtschutz aus Einzelleisten)
3. Halbrundprofil
4. Trapezschalung
5. Stülpschalung
6. Blockbohlenschalung



UNSER TIPP

Bei unseren Schalungsarten aus hochwertigem **Lärchenholz** ist keine weitere Holzbehandlung nötig. Es ist von Natur aus sehr witterungsresistent und unempfindlich gegenüber Schädlingen wie Insekten und Pilzen.

Alle Schalungsarten erhalten Sie wahlweise aus **Fichte oder Lärche**. Mit Ausnahme der Stülpschalung können alle Schalungen gegen Mehrpreis auch senkrecht montiert werden.

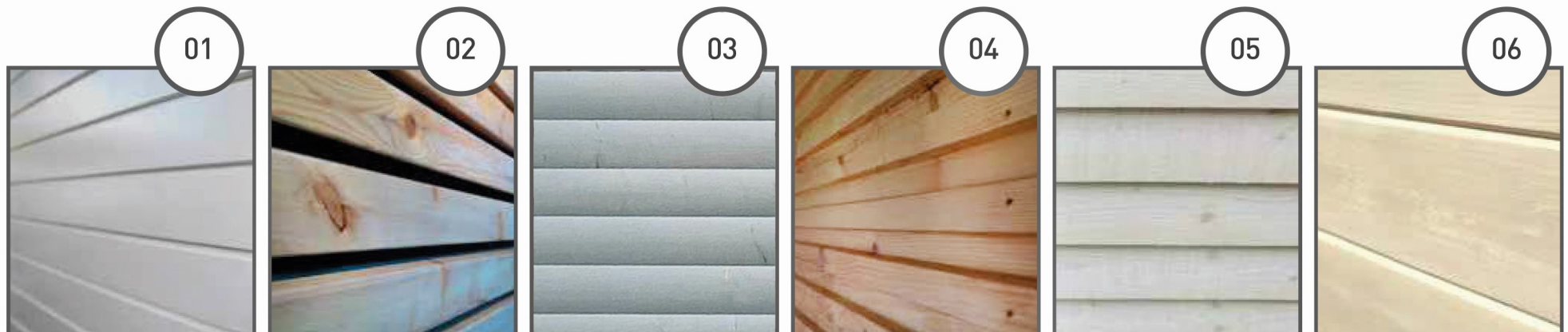

DÄMMUNG



Auf Wunsch dämmen wir Ihr Gartenhaus zusätzlich gegen Hitze und Kälte. Die günstigste Möglichkeit ist hierbei die Dämmung mit Mineralwolle. Als ökologisch sinnvolle Alternative bieten wir gerne **Holzfaserdämmung** an.

Bei unsern Blockhäusern und Pavillons können **Dach- und Fußboden gedämmt** werden. Bei unseren Elementhäusern (Holzrahmenbau) können zusätzlich die **Wände gedämmt** und mit einer Innewandverkleidung aus Holzschalung oder Fermacell für weitere Belegung versehen werden. Auch OSB-Platten, Fliesen, Tapete etc. sind möglich. So wird aus Ihrem Gartenhaus im Handumdrehen ein **Homeoffice, Gäste- oder Ferienhaus** zum Wohlfühlen.

Unsere Baureihe Cubo eignet sich hierbei besonders gut für das richtige **Tiny-House-Feeling** mit Wohnkomfort auf kleinstem Raum. Gerne beraten wir Sie zu den Möglichkeiten der Bauantragstellung und ganzjährigen Nutzung!

Ständerwerk mit
Außenwandschalung
und zwischenliegender
Dämmung für weitere
Bepunktung im Innenraum





TYP GEHA

GARTEN- / GERÄTEHAUS IN HOLZRAHMENBAU

Auf Wunsch mit



1



mit einflügeliger Tür

2



mit doppelflügeliger Tür



VARIATIONSBEISPIELE:

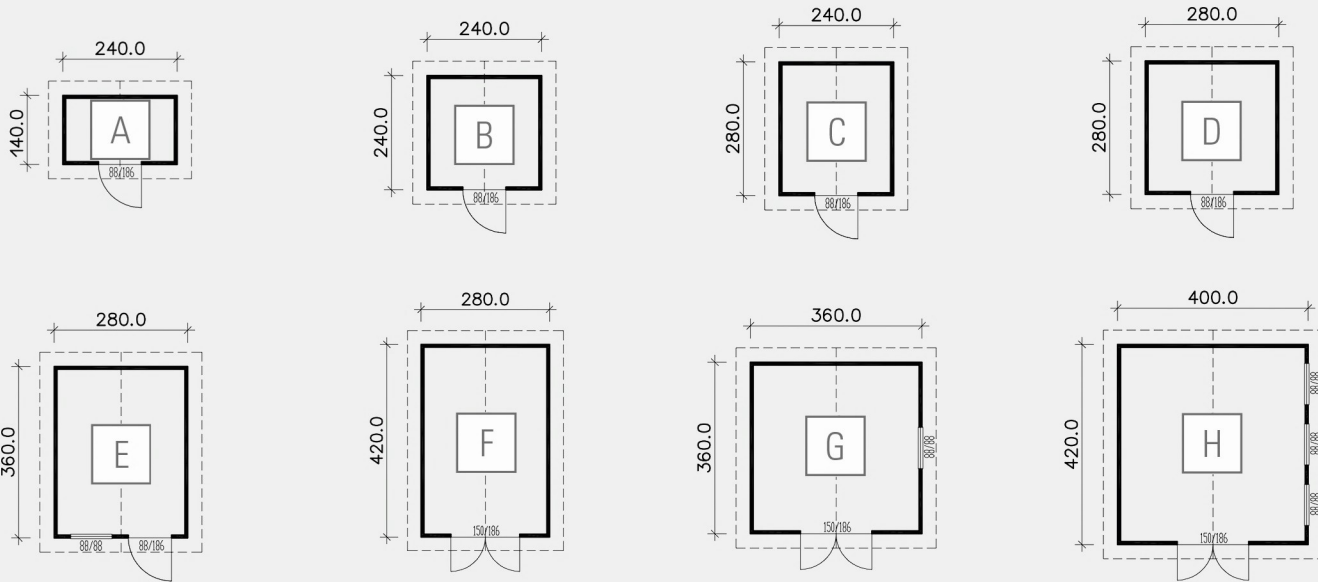

Auswahl
Außenverkleidung S. 20

Alle Grundrisse stellen nur Beispiele dar, jedes Haus wird individuell nach Maß gefertigt. Andere Variationen sind auf Anfrage jederzeit möglich. Die angegebenen Maße sind jeweils Wandaußenmaße (je nach Haustyp ohne Verzapfung). Die dargestellten Zeichnungen entsprechen keinem Maßstab. Bilder auf diesen Seiten können Sonderzubehör und Anstriche zeigen, die im Lieferumfang nicht enthalten sind.



TYP GEHA XL

GARTEN- / GERÄTEHAUS IN HOLZRAHMENBAU

Auf Wunsch mit



1



mit Trennwand und 2 einflügeligen Türe

2



mit abgetrenntem Geräteraum,
2 einflügeligen Türe und 1 Fenster



VARIATIONSBEISPIELE:

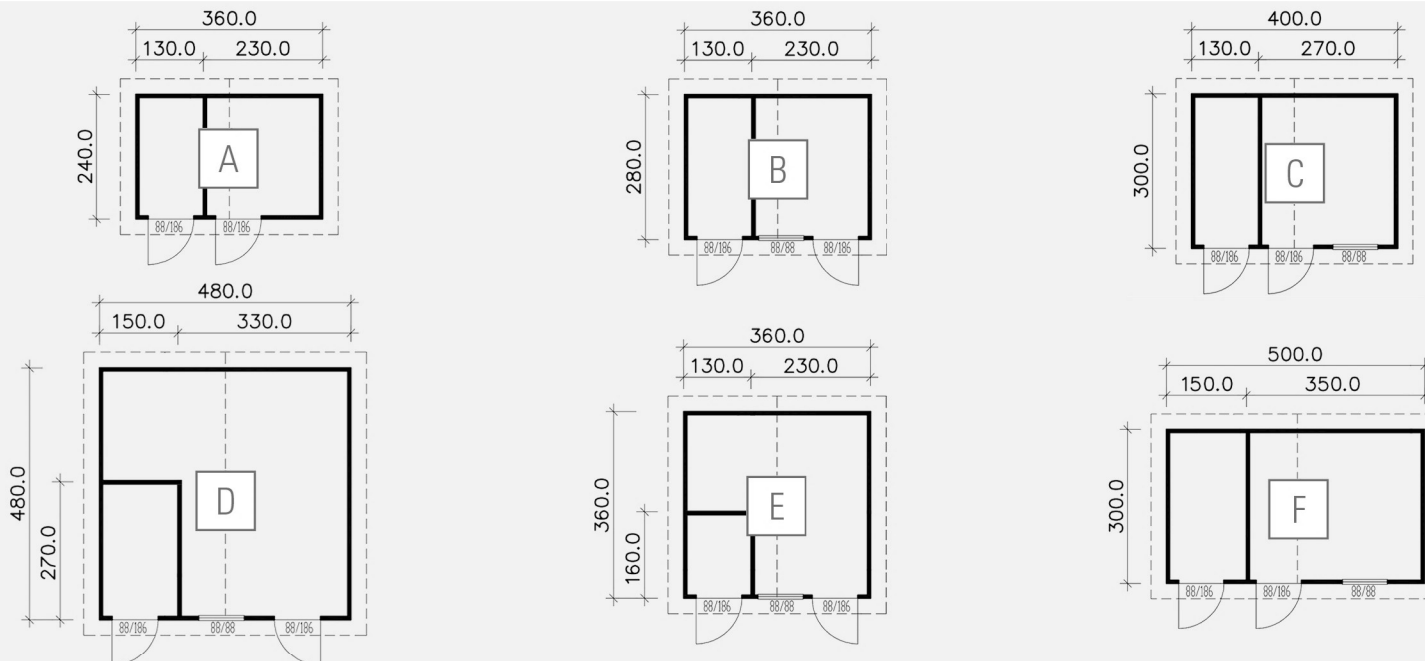

Auswahl
Außenverkleidung S. 20

Alle Grundrisse stellen nur Beispiele dar, jedes Haus wird individuell nach Maß gefertigt. Andere Variationen sind auf Anfrage jederzeit möglich. Die angegebenen Maße sind jeweils Wandaußenmaße (je nach Haustyp ohne Verzapfung). Die dargestellten Zeichnungen entsprechen keinem Maßstab. Bilder auf diesen Seiten können Sonderzubehör und Anstriche zeigen, die im Lieferumfang nicht enthalten sind.



TYP VERONA

GARTENHAUS IN HOLZRAHMENBAU

Auf Wunsch mit



1



inkl. überdachter Terrasse mit 2 Ständern

2

 inkl. Terrasse mit geschlossener
Seitenwand und Sichtschutz

VARIATIONSBEISPIELE:

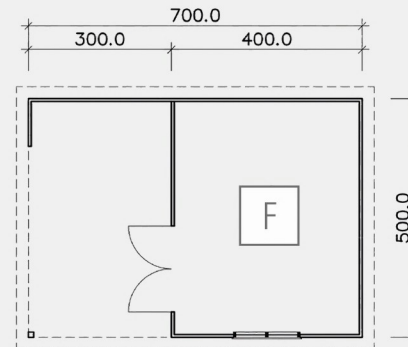
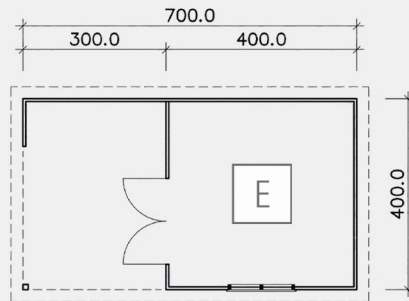
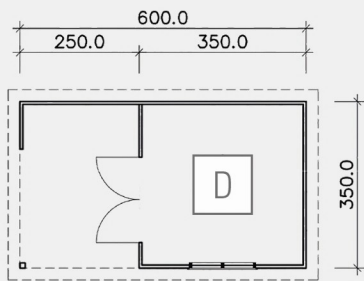
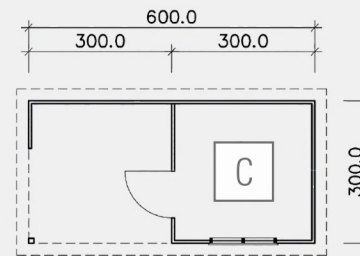
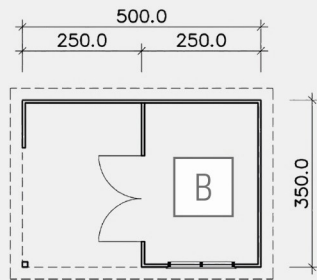
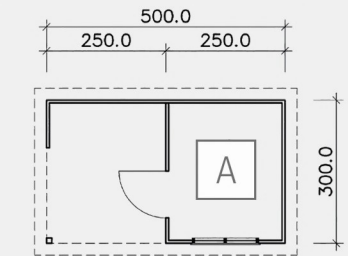
 Auswahl
Außenverkleidung S. 20

Alle Grundrisse stellen nur Beispiele dar, jedes Haus wird individuell nach Maß gefertigt. Andere Variationen sind auf Anfrage jederzeit möglich. Die angegebenen Maße sind jeweils Wandaußenmaße (je nach Haustyp ohne Verzapfung). Die dargestellten Zeichnungen entsprechen keinem Maßstab. Bilder auf diesen Seiten können Sonderzubehör und Anstriche zeigen, die im Lieferumfang nicht enthalten sind.



TYP GEHA CUBO

GARTEN- / GERÄTEHAUS OHNE DACHÜBERSTÄNDE

Auf Wunsch mit



UNSER TIPP

Optische Aufwertung und Witterungsschutz in einem: Auf Wunsch gleich die passende **Randabdeckung** aus **Metal** mitbestellen!

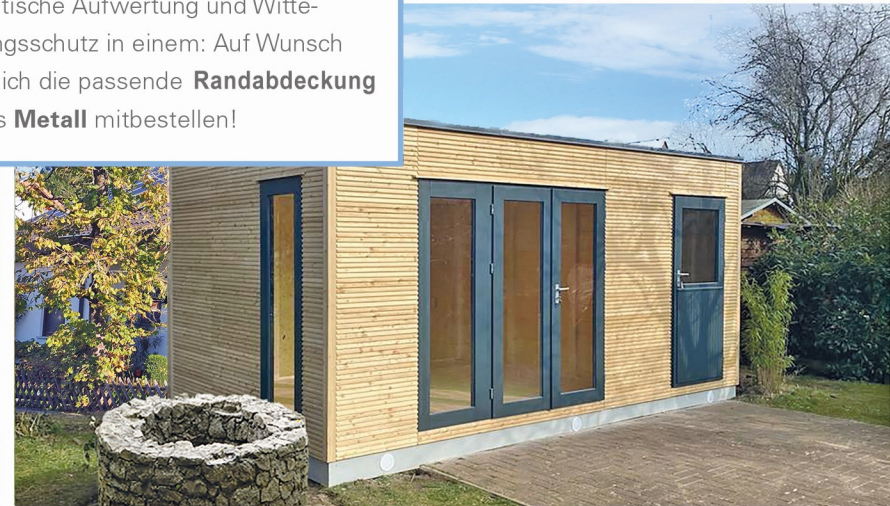

1



mit einflügeliger Tür und 1 Fenster

2



mit doppelflügeliger Tür und 1 Fenster



VARIATIONSBEISPIELE:

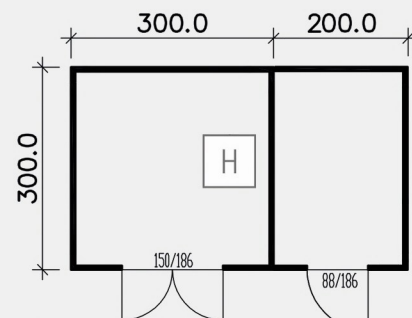
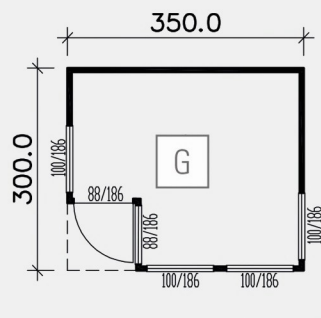
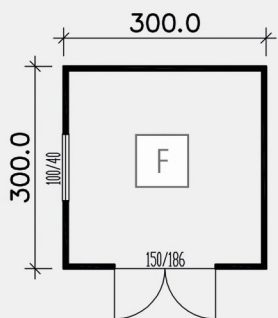
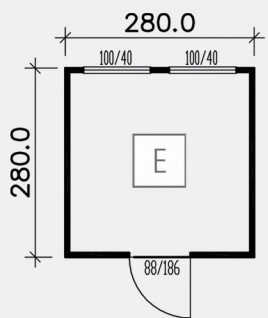
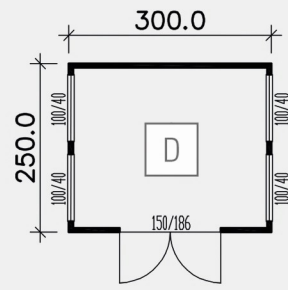
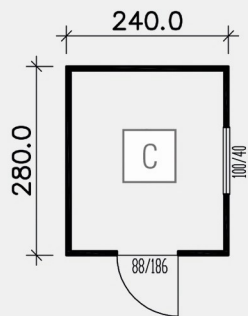
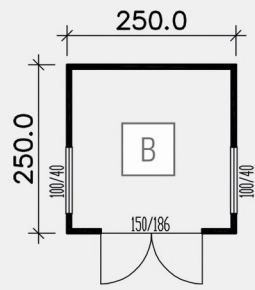
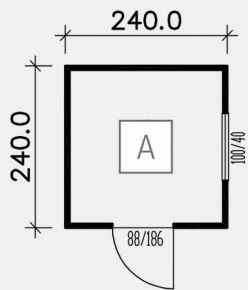

Auswahl
Außenverkleidung S. 20

Alle Grundrisse stellen nur Beispiele dar, jedes Haus wird individuell nach Maß gefertigt. Andere Variationen sind auf Anfrage jederzeit möglich. Die angegebenen Maße sind jeweils Wandaußenmaße (je nach Haustyp ohne Verzapfung). Die dargestellten Zeichnungen entsprechen keinem Maßstab. Bilder auf diesen Seiten können Sonderzubehör und Anstriche zeigen, die im Lieferumfang nicht enthalten sind.

PAVILLONS

für INDIVIDUALISTEN

Alle Wände unserer Pavillon-Baureihen werden auf einer Rahmenkonstruktion vorgefertigt, sodass sie vor Ort in kürzester Zeit montiert werden können. Auch die Dachflächenelemente sind fertig vormontiert. Alle Modelle gibt es als Freisitz (ohne Fußboden) oder offenen Pavillon, teil-, halb- oder ganz geschlossen. Umlaufende großflächige Verglasung sorgt auf Wunsch für Licht und Luft im Inneren. Oder entscheiden Sie sich für geschlossene Wände, die vor neugierigen Blicken schützen





01

IMPRÄGNIERTER SOCKELRAHMEN

von 40 x 60 mm
bei 28 mm Wanddicke
und 60 x 80 mm
ab 45 mm Wanddicke

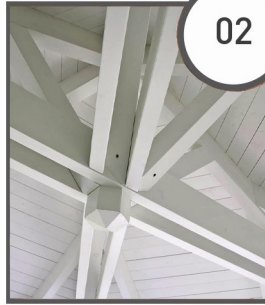

02

DACHSTUHL

zimmermannsmäßig
abgebunden, ohne
Hilfsbeschläge

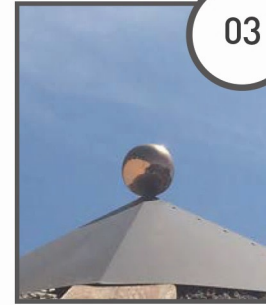

03

METALLHAUBE MIT KUGEL

im Lieferumfang enthalten



04

TÜREN UND FENSTER
aus echtem Glas, ab Wand-
dicke 45 mm mit Isolier-
verglasung

DETAILS *auf einen Blick*



KURZ UND GUT

- Wände mit 28 oder 45mm Wandschalung
- Wände auf Rahmenkonstruktion vorgefertigt, dadurch schneller Aufbau
- Eindeckung mit Dachschindeln aus Bitumen möglich
- Wandelemente variabel



TYP CHALET

VIERECK-PAVILLON

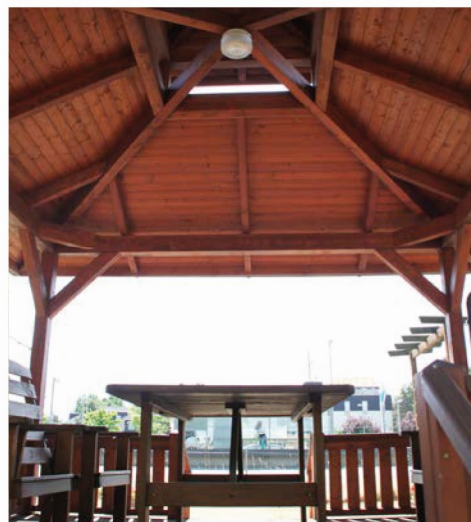

1



mit 4 Ständern und Zeltdach

2



mit geschlossenen Wänden, doppelflügeliger Tür



VARIATIONSBEISPIELE:

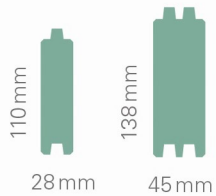
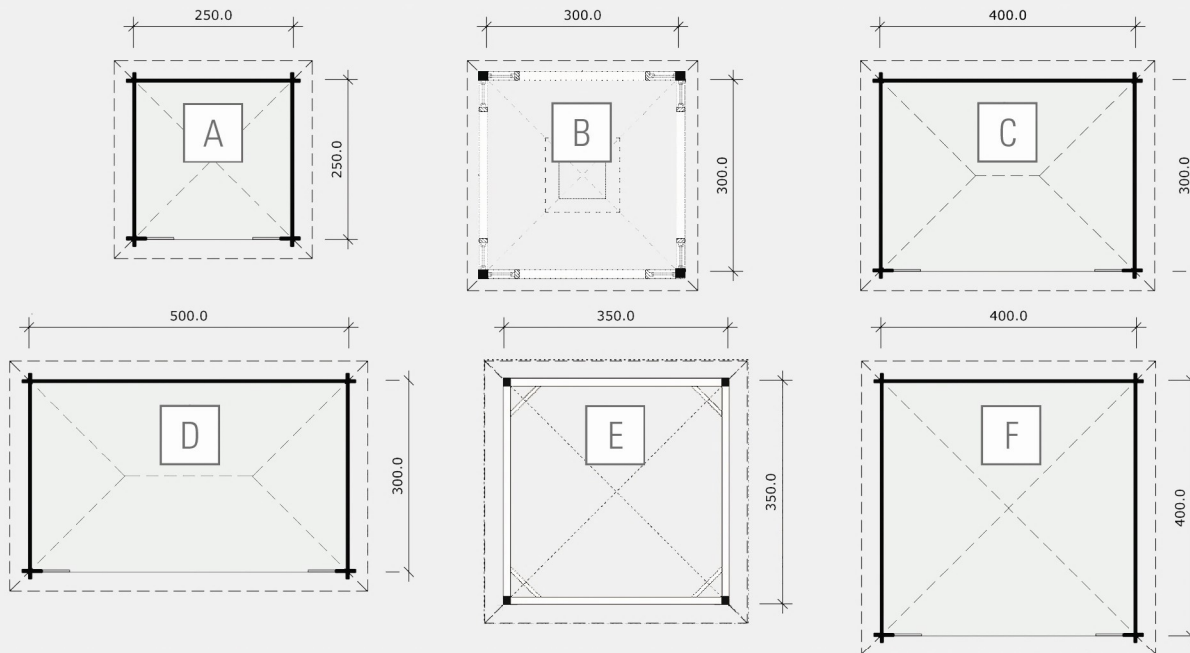

Alle Grundrisse stellen nur Beispiele dar, jedes Haus wird individuell nach Maß gefertigt. Andere Variationen sind auf Anfrage jederzeit möglich. Die angegebenen Maße sind jeweils Wandaußenmaße (je nach Haustyp ohne Verzapfung). Die dargestellten Zeichnungen entsprechen keinem Maßstab. Bilder auf diesen Seiten können Sonderzubehör und Anstriche zeigen, die im Lieferumfang nicht enthalten sind.





TYP CASA

SECHSECK-PAVILLON



1



mit einflügeliger Tür, 4 Fenstern

2



mit doppelflügeliger Tür, 4 Fenstern



VARIATIONSBEISPIELE:

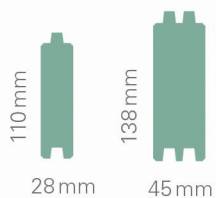
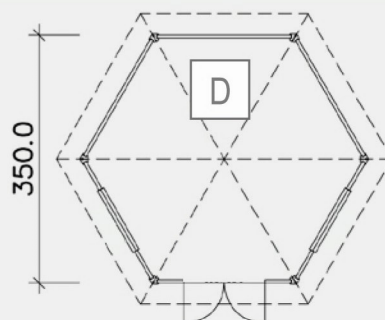
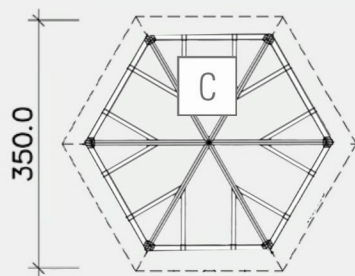
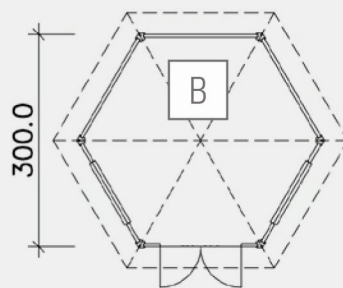
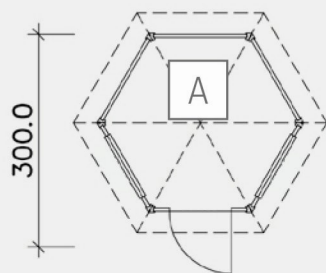

Alle Grundrisse stellen nur Beispiele dar, jedes Haus wird individuell nach Maß gefertigt. Andere Variationen sind auf Anfrage jederzeit möglich. Die angegebenen Maße sind jeweils Wandaußenmaße (je nach Haustyp ohne Verzapfung). Die dargestellten Zeichnungen entsprechen keinem Maßstab. Bilder auf diesen Seiten können Sonderzubehör und Anstriche zeigen, die im Lieferumfang nicht enthalten sind.



TYP CASTELLO

ACHTECK-PAVILLON



1



mit einflügeliger Tür, 4 Fenstern

2



mit doppelflügeliger Tür, 4 Fenstern

3

mit ovalem Grundriss, 2 doppelflügeligen Türen,
4 Fenstern

VARIATIONSBEISPIELE:

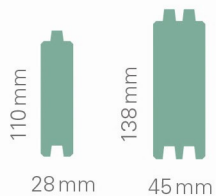
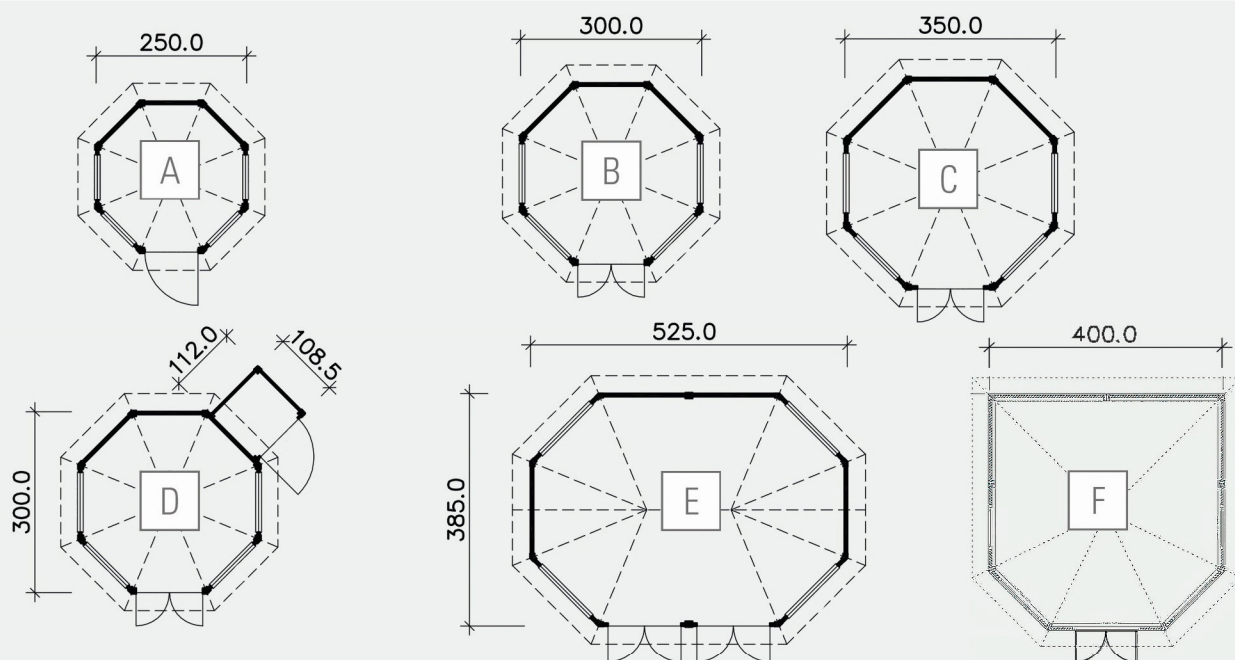

Alle Grundrisse stellen nur Beispiele dar, jedes Haus wird individuell nach Maß gefertigt. Andere Variationen sind auf Anfrage jederzeit möglich. Die angegebenen Maße sind jeweils Wandaußenmaße (je nach Haustyp ohne Verzapfung). Die dargestellten Zeichnungen entsprechen keinem Maßstab. Bilder auf diesen Seiten können Sonderzubehör und Anstriche zeigen, die im Lieferumfang nicht enthalten sind.



SAUNEN

für DRINNEN
SCHWITZER

Bei unseren traditionellen finnischen Holzsaunen ist alles dabei, was Sie zum komfortablen Entspannen benötigen. Zur Ausstattung gehören die passenden Saunabänke mit Auflager, Rückenlehnen, Kopfteilen und Fußrosten sowie die Ofenumkleidung. Sie möchten weitere Optionen zum Relaxen? Auf Wunsch erhalten Sie bei uns auch einen Kombisaunaofen mit allen Funktionen für die Dampf-, Kräuter- und Duftsauna.



BLOCKHAUS- ODER EINBAUSAUNA



AUSSTATTUNG



KURZ UND GUT

- Als Außen- oder Innensauna
- Blockbohlen aus nordischer Fichte, Standarddicke 45 mm; wahlweise bis 94 mm oder Elementsauna
- Saunaofen mit besonders effektiver und steuerbarer Luftzirkulation für schnelle Erwärmung und gleichmäßige Aufgüsse
- Saunatur massiv gefertigt, mit Isoverglasung und massiver Blockzarge, (oder innen wahlweise **Glastür aus Einscheibensicherheitsglas**)
- **Traditionelle finnische oder Kombi-Sauna**
- **Wahlweise Holzbefuerung mit entsprechendem Schornstein möglich***



MARKEN-SAUNAOFEN VON HARVIA

aus rostfreiem Edelstahl mit Steinbelegung, für finnische Sauna oder als Kombiofen

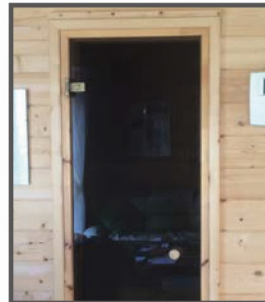

SAUNATÜR

innen als Ganzglastür klar, grau oder bronziert



STEUERUNG

Integrierte oder externe Steuerung mit Zeitvorwahl und Temperatureinstellung



GRATIS-PAKET

mit Saunabottich, Kelle, Hygrometer, Thermometer & Sanduhr

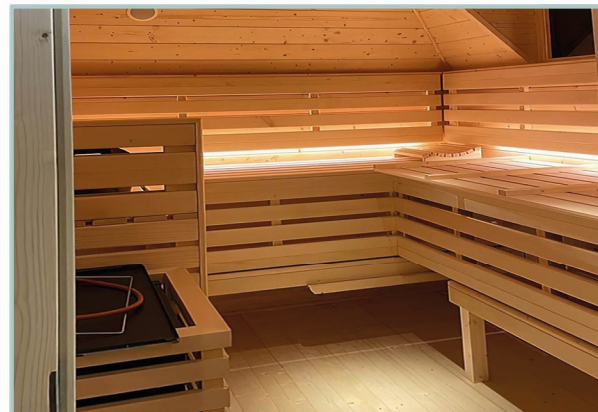

BEISPIELE EINBAU & AUSSENSAUNA



* nach Rücksprache mit Schornsteinfeger



FUNDAMENTE

Gerne übernehmen wir als zusätzliches Gewerk die Erstellung eines passenden Fundamentes für Ihr Bauvorhaben, auf Wunsch auch inklusive aller damit verbundenen Erdarbeiten. Je nach Art und Größe des Hauses empfehlen wir folgende Fundamentarten:

1. Flächenfundament mit Gehwegplatten (oder vorhandene Pflasterung)
2. Sockelfundament mit Betonhohlblocksteinen
3. Gegossenes Punktfundament (fest)
4. Fundamentplatte

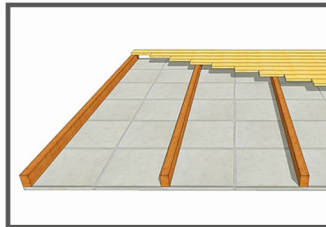

Generell gehen wir zunächst in den Untergrund aus. In diesem Fall bietet sich ein Flächen- oder Sockelfundament an.

Vorteile Sockelfundament:

- Kostengünstig
- Erhöht die Haltbarkeit des Hauses durch Spritzschutz
- Umkleidung mit zementgebundenen Platten (Hardie Plank)
- Problemloser Höhenausgleich bis 10 cm (mehr gegen Aufpreis)
- Geringer Aushub ohne Baggerarbeiten
- Sofortige Hausmontage
- Unterlüftung des Fundaments

Vorteile Flächenfundament:

- Tragfähiger Unterbau bei allen Untergründen
- Geringere Einstiegshöhe

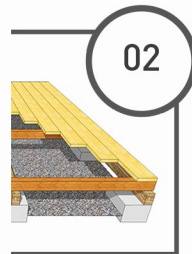

il bewachsenen

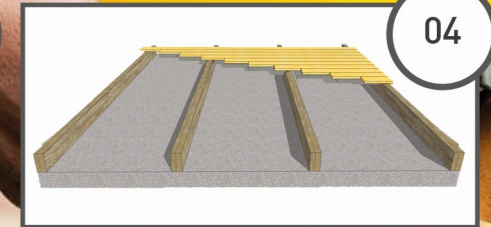

UNSER TIPP

Flächenfundamente bieten eine **extra niedrige Einstiegshöhe**. Bei allen anderen Fundamenten bieten wir Ihnen auf Wunsch eine **Rampe oder Stufe** zur leichteren Begehrbarkeit an.

SOCKELFUNDAMENTE

müssen mit offenen Lüftungsbereichen versehen sein, damit ggf. aus dem Erdreich aufsteigende Feuchtigkeit abtransportiert wird.

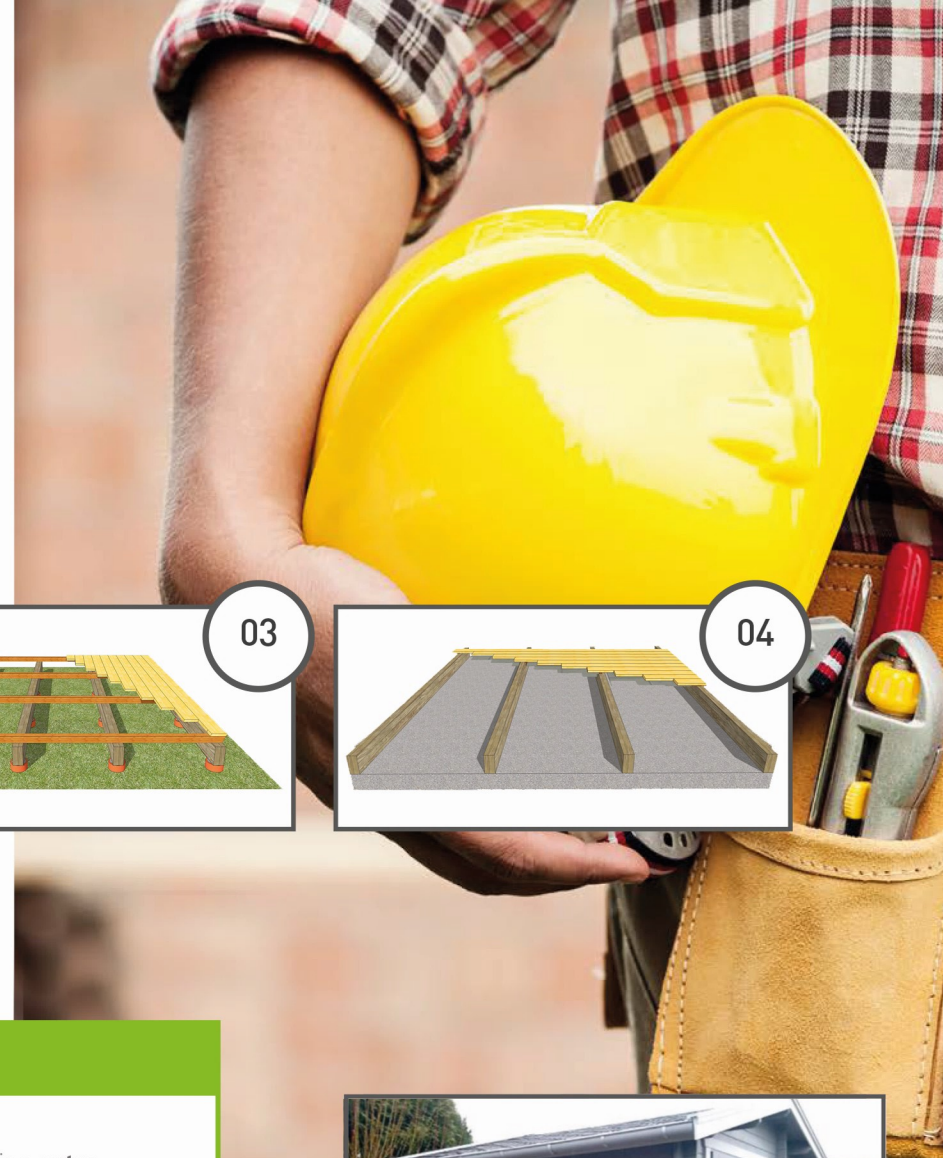

FARBEN

Unsere Häuser werden zunächst unbehandelt angeboten. Ein Farbanstrich (im Holzfarbton mit sichtbarer Maserung oder als deckender Coloranstrich) ist bei **Fichtenholz** zwingend erforderlich. Wir bieten den fertigen Anstrich oder eine Vorimprägnierung für weiteren Anstrich durch den Kunden optional mit an. Bei **Lärchenholz** kann ein Vergrauungsanstrich für gleichmäßigeres Nachdunkeln und Vergrauen sorgen, er ist aber nicht zwingend erforderlich.

Gerne streichen wir Ihr Haus auf Wunsch:

1. **Einfarbig** auf allen Holzteilen der Außenseite
2. **Zweifarbige** auf allen Holzteilen der Außenseite gemäß **Variante A oder B** (siehe unten)
3. Zusätzlich einfarbig im **Innebereich** (nicht erforderlich).
4. Für **Fußbodendielung** empfehlen wir eine Behandlung mit Hartwachsöl



VARIANTE A

Farbe 1

Alle Außenseiten und Dachüberstände

Farbe 2

Fenster und Türen komplett,
Stirn- und Traufbretter (wo vorhanden)

Weitere Varianten nur auf Anfrage!



VARIANTE B

Farbe 1

Alle Außenseiten, Dachüberstände,
Fenster- und Türflügel

Farbe 2

Blenden der Fenster und Türen,
Stirn- und Traufbretter,
sowie Eckpfosten (wo vorhanden)



PFLEGEHINWEISE



ANSTRICH-PFLEGEPLAN

Unsere Häuser werden aus hochwertigen nordischen Hölzern erstellt, die standardmäßig unbehandelt sind. Sollten Sie ein Haus ohne zusätzlichen Holzschutz- oder Farbbehandlung erwerben, empfehlen wir, die Außenflächen möglichst bald wirksam gegen holzerstörende Einflüsse (Wetter, Pilze, Insekten) zu schützen.

Dabei haben Sie im Anschluss an die erforderliche Imprägnierung die Wahl zwischen einer:

1. **Lasur** (Holzmaserung und Äste bleiben sichtbar) oder
2. **Deckfarbe** (Coloranstrich, Holzmaserung und Äste kaum zu erkennen)

Wir verwenden zur Behandlung unserer Häuser ausschließlich bewährte Qualitätsfarben.

Do it yourself:

Auf Wunsch können Sie die Farben auch zum Selbststreichen bei uns erwerben.

Bei der Verwendung von Lasuren sind zwei Außenanstriche erforderlich:

- **Anstrich 1** mit Holzlasur gegen Bläue, holzerstörende Pilze und Fäule
- **Anstrich 2** mit Mittelschichtlasur mit hoher UV-Beständigkeit

Für eine Behandlung mit Deckfarben (Coloranstrich) empfehlen wir drei Anstriche:

- **Anstrich 1** mit imprägnierendem Holzschutzmittel gegen Bläue und holzerstörende Pilze
- **Anstrich 2 bei hellen Farben** mit einer Grundierung gegen das Durchschlagen von Holzinhaltstoffen
- bei dunkeln Farben** direkt mit der Deckfarbe im gewünschten Farbton
- **Anstrich 3** in jedem Fall mit der Deckfarbe im gewünschten Farbton

Je nach Witterungsbeanspruchung (am stärksten meist auf der Süd- und Westseite) muss ein regelmäßiger **Auffrischungsanstrich** als Holzschutz vorgenommen werden. Dabei ist nach Reinigung der Flächen ein neuer, einmaliger Farbanstrich aufzubringen. Dies sollte immer erfolgen, bevor die Holzoberfläche durch Witterungseinflüsse freigelegt ist.



UNSER TIPP

Je dunkler die Farbe, desto mehr Pigmente sind in einem Holzschutzprodukt enthalten und desto besser ist der UV-Schutz.

Bei **Lasuren** sollte etwa nach 2 bis 5 Jahren, bei **Deckfarben** nach ca. 3 bis 8 Jahren der Außenanstrich optisch kontrolliert und bei Bedarf gestrichen werden.

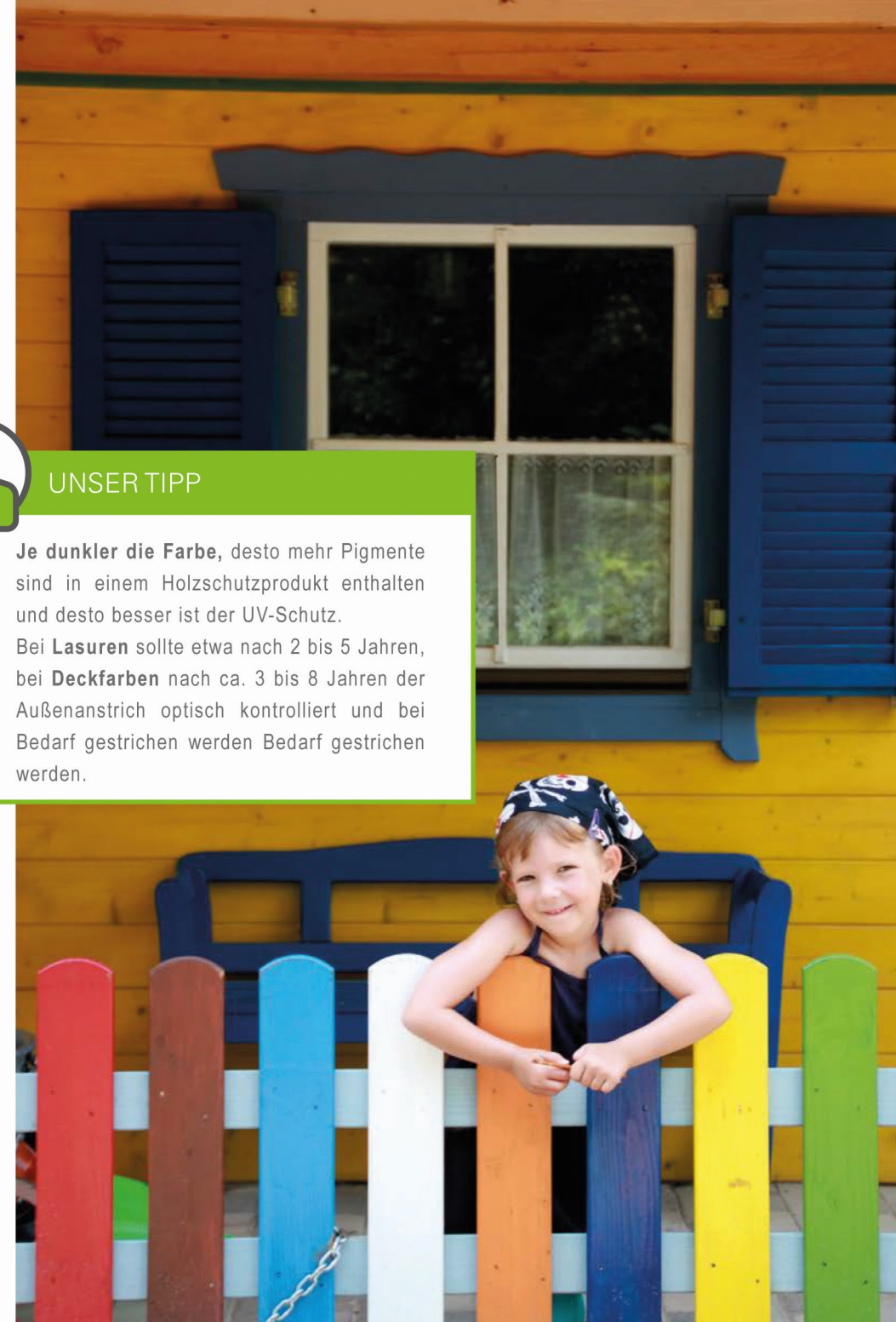



TÜREN

sollten immer von beiden Seiten gestrichen werden, da sie sich sonst durch einseitige Oberflächenspannung verziehen können.



INNENANSTRICHE

sollten ausschließlich mit gut verträglichen Anstrichprodukten durchgeführt werden. Achten Sie auf entsprechende Kennzeichnung wie beispielsweise „BLAUER ENGEL“ oder ÖKO-TEST „Sehr gut“

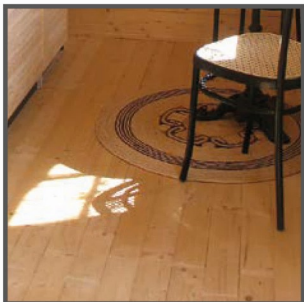

FUSSBÖDEN

- von nicht durchgängig gleich temperierten (nur zeitweise beheizten) Häusern
- und von Häusern mit diffusionsoffenen (atmungsaktiven) Fundamentbereichen dürfen ausschließlich mit atmungsaktiven Belägen versehen werden (siehe Infokasten)

BLOCKHÄUSER

können im Wandbereich quer zum Maserungsverlauf des Holzes durch Aufnahme und Abgabe von Feuchtigkeit bis zu 3% schwinden bzw. steigen. Daher werden Fenster und Türen von uns gleitend zwischen den Holzbohlen eingebaut. Das Arbeiten und Gleiten des Holzes muss dem Haus immer ermöglicht werden. Es dürfen keine stehenden Regale oder sonstige Gegenstände mit den Wänden verschraubt werden. Ausgenommen sind reine Hängeregale, welche die Bewegung des Hauses mitmachen.

Wenn Sie die oben genannten Punkte berücksichtigen, garantieren wir langfristig viel Vergnügen mit Ihrem Holzhaus!



GUT ZU WISSEN

Bitte **niemals geschlossene Fußbodenbeläge** wie PVC, gummierte Auslegware oder Versiegelungen und Lacke auf unserer **Holzdielung** verwenden, da sich sonst aufsteigende Feuchtigkeit unter dem Belag stauen und zu Schimmelbildung und Fäule führen kann. Gerne bieten wir als Alternative preisgleich **OSB** als Fußboden-Unterkonstruktion für Ihren Wunschbelag (wie z.B. Laminat oder Vinylboden) an.

TÜREN *Sie haben die Wahl*

Auf Wunsch erhältlich:

- Türen und Fenster in Fichte oder Lärche
- Mehrfachverriegelung möglich (ab 200cm Türhöhe)

- Alle Türen und Fenster mit oder ohne Sprossen, wahlweise:
 - Kreuzsprossen, Quersprossen oder Landhaus sprossen
 - Holz sprossen verschraubt, aufgeklebt oder als Klicksystem bzw. (bei Isoverglasung) zwischen der Verglasung liegende Sprossen weiß oder in Messingoptik

GERADE FORM

(Einzel- oder Doppeltür) geschlossen oder mit kleinem Sichtfenster

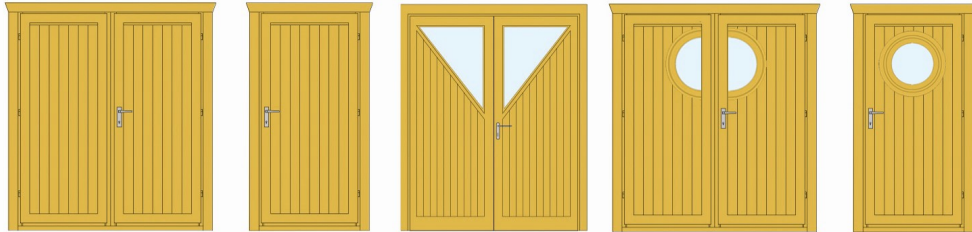

GERADE FORM

mit 3 oder 4 Glasausschnitten

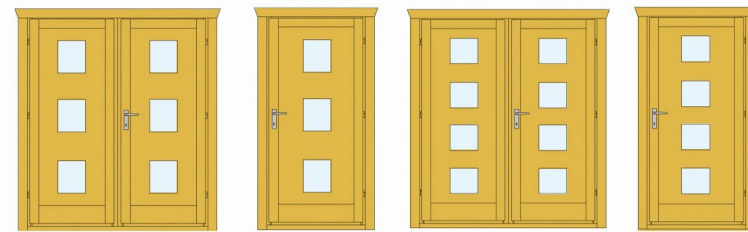

1/3, 1/2, 3/4, großflächig oder (1/1) verglast



mit Segmentblenden 1/2 verglast



mit Wandschalung (opt. Rahmen)



mit DK-Fenster



SEGMENTBOGEN-/RUNDBOGENTÜREN (nur Blockhäuser und Pavillon)

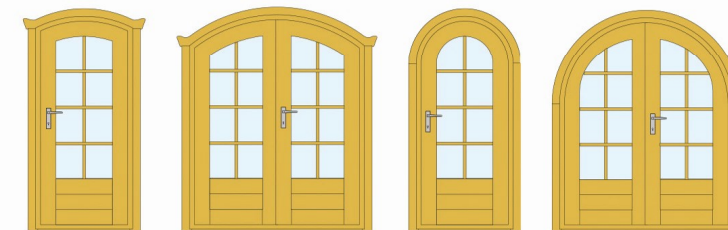

(1/1) verglast als Schiebetür

Faltrittür 3- oder 4-teilig

mit Landhaus sprossen

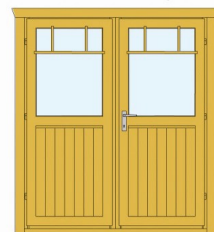
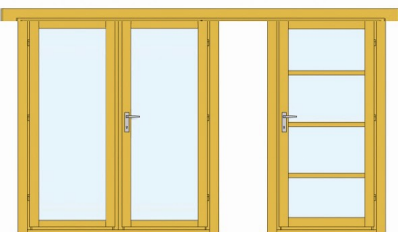

BALKONTÜREN, HAUSTÜREN UND INNENTÜREN



FENSTER *Sie haben die Wahl*



Alle Tür- und Fensterbeschläge Standard Silberfarben (auf Wunsch Messing),
wahlweise Dreh-, Kipp- oder Drehkipppbedienbar (bei Doppelflügel Dreh-Dreh-Kipp-)
Alle Verglasung ab 45mm Blockbohle mit Standard Isoverglasung
(bei Elementhäusern oder bis 33mm Blockbohle nur gegen Mehrpreis).
Fenster- und Türmaße sind variabel im Rahmen der technischen Vorgaben.

GERADE FORM (mit oder ohne Kreuz- oder Landhaussprossen)

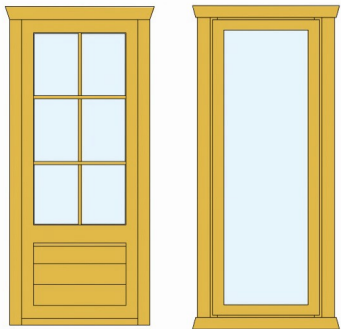
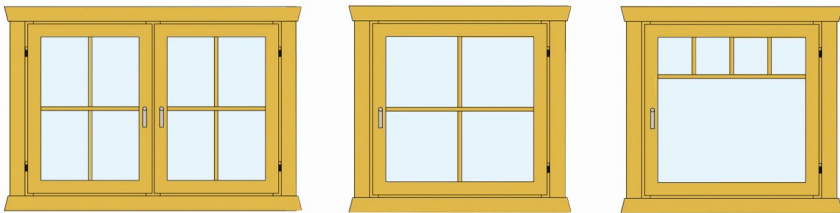

KLAPP-FENSTERLÄDEN

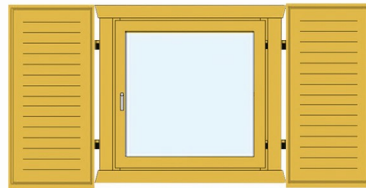

Fenster und Glastüren auch wahlweise:

- mit Milchglas oder verspiegelt
- mit Hitzeunempfindlichem ESG (z.B. für die Sauna)
- mit Zweischeibensicherheitsglas oder gehärtetem Glas
- Sicherheitsbeschlägen
- 3-fach oder 5-fach-Verriegelung

GERADE FORM mit Segmentbogenblenden

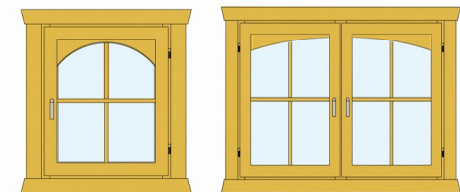

DREIECKFENSTER (ein- oder zweiteilig)

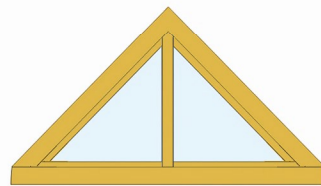

SEGMENTBOGENFENSTER

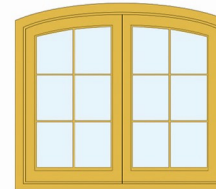

FENSTER- & TÜRBLENDEN



Blockhäuser



Elementhäuser

RUNDBOGENFENSTER

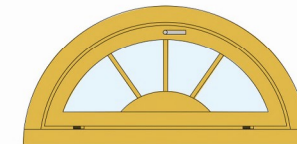
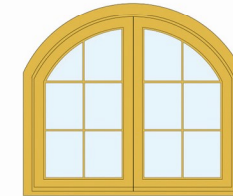
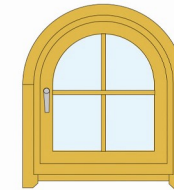

BULLAUGENFENSTER (ein- oder zweiteilig)

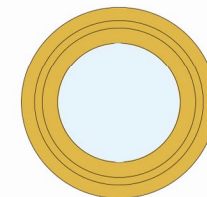

INDIVIDUELL PLANEN | NACHHALTIG BAUEN



GRAVE HOLZBAUVERTRIEB GmbH

Heilswannenweg 48
31008 Elze (Leine)

Telefon: 050 68 / 92 91 - 0

info@grave-holzhaeuser.de
www.grave-holzhaeuser.de

Besuchen Sie unsere Online-Profile:



IHR WEG ZU UNS

Von der B3 kommend, Abfahrt Mühlenfeld (Industriegebiet)
Richtung Elze, dann zweite Straße rechts



SCAN ME

GRAVE-HOLZHAEUSER.DE